

Basic Drain Steps

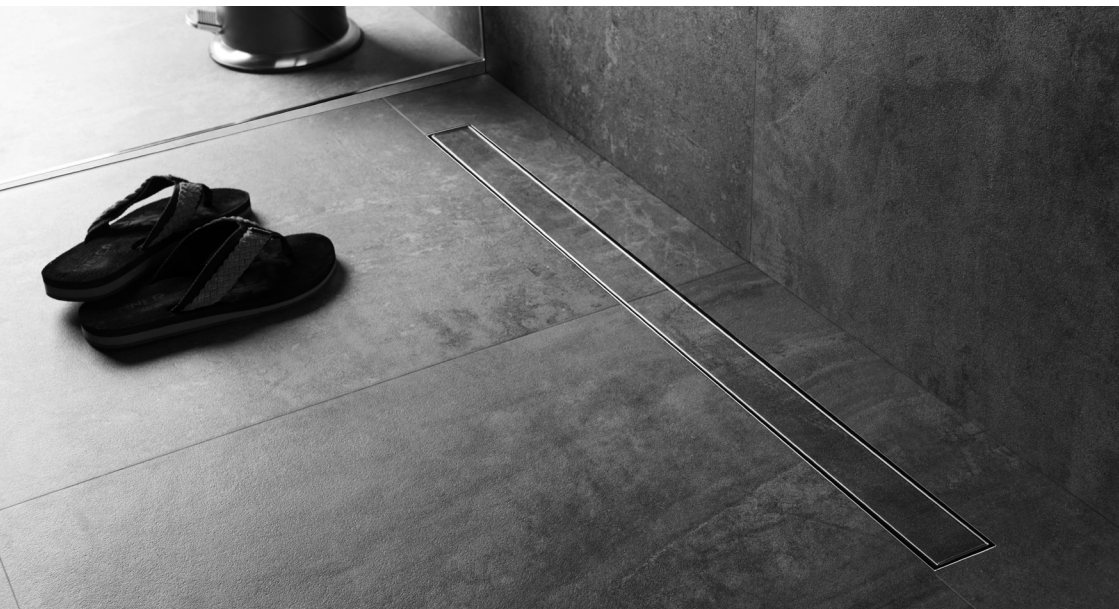

INSTALLATION ADVICE

- UK Installation advice
- DE Einbauempfehlung
- NL Inbouwadvis
- DK Montagevejledning
- NO Innbyggingsråd
- ES Consejo para la instalación
- PT Conselho de instalação
- IT Consigli di montaggio
- FR Conseils de montage
- PL Zalecenia dotyczące wbudowania



CONTENTS

Inhalt
Inhoud
Indhold
Innhold

Contenido
Conteúdo
Contenuto
Table des matières
Zawartość

Height adjustable support	3
Installation guide	4
Sealing advice	8
Maintenance instructions	10
Siphon cleaning	11
Important assembling advice	12
Installation notes	22

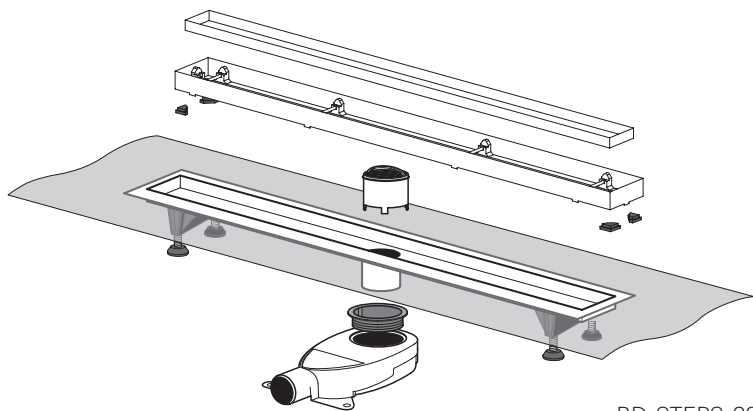

BD-STEPS

BD-STEPS-28

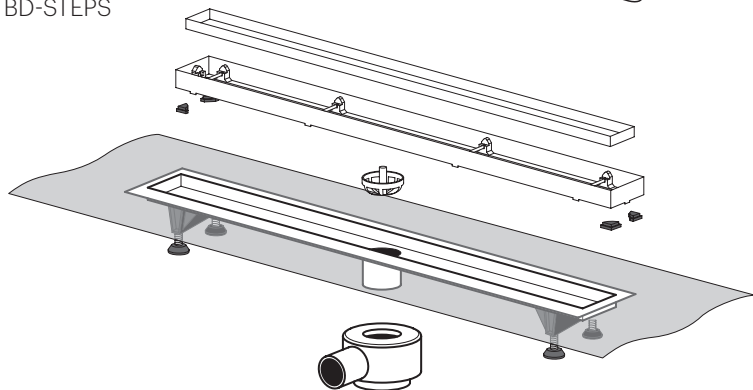

HEIGHT ADJUSTABLE SUPPORT

Stellfuß Montage

Stelvoet montage

Justering fod monterng

Justeringsfot monterng

Montaje del pie de ajuste

Montagem do pé nivelador

Montaggio del piede di regolazione

Socle de montage ajustable

Montaż na regulowanej stopce

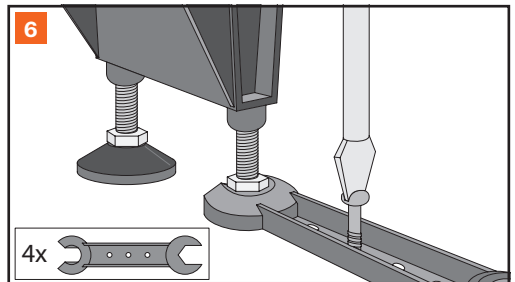
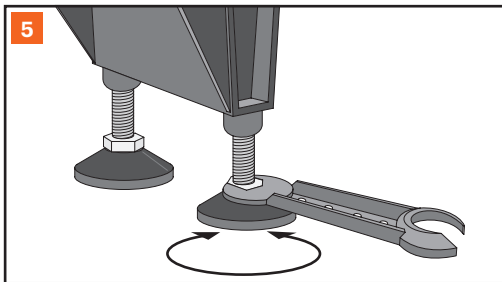
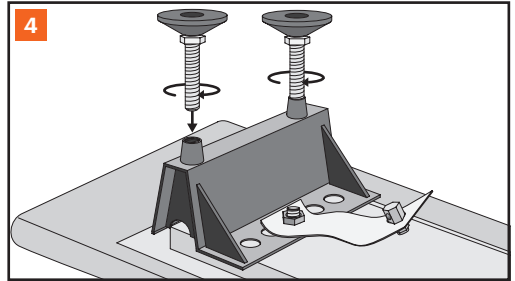
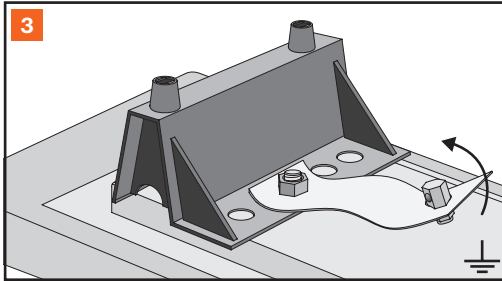
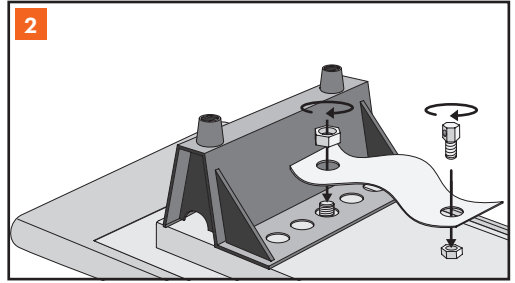
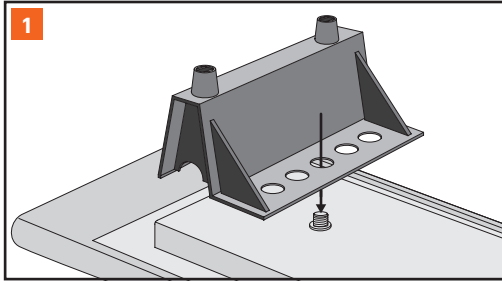

INSTALLATION GUIDE

Einbauempfehlung
Inbouwhandleiding
Montagevejledning
Innbyggingsveiledning

Manual de instalación
Instruções de instalação
Istruzioni di montaggio
Explicacions de montage
Instrukcja wmontowania

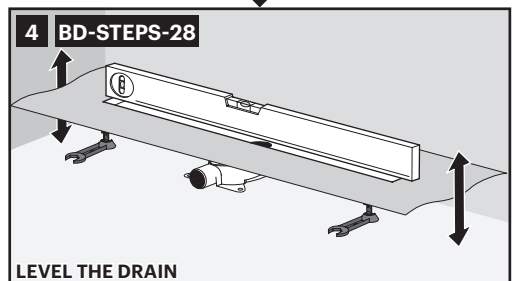
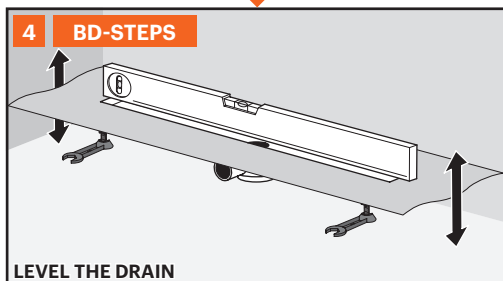
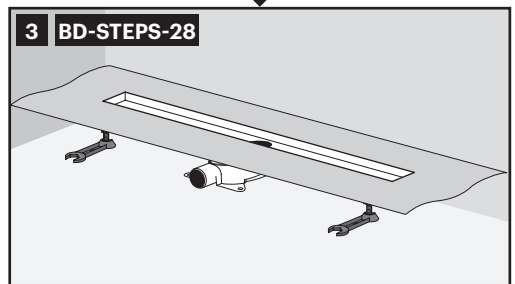
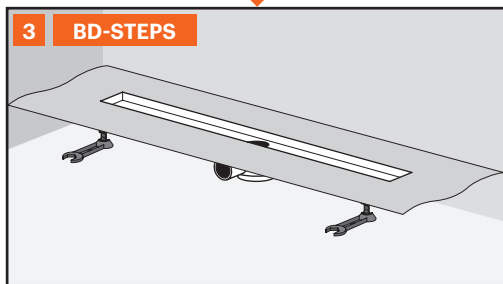
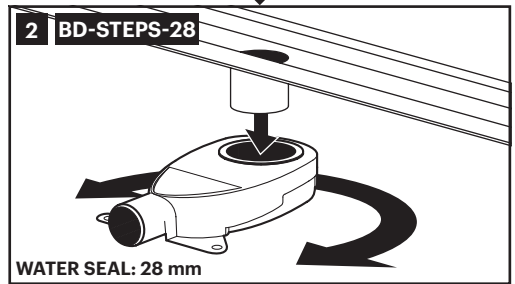
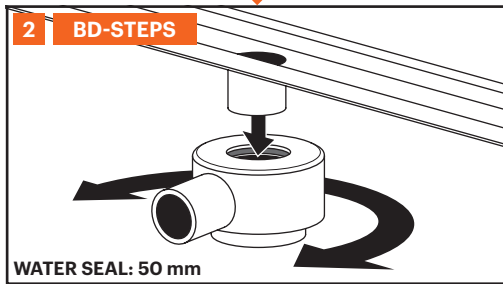
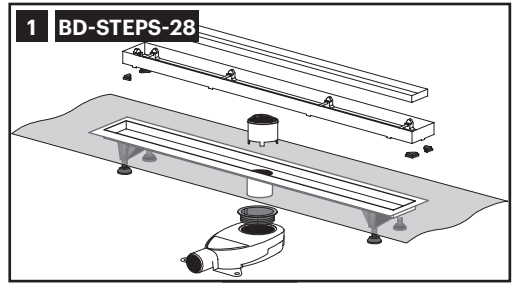
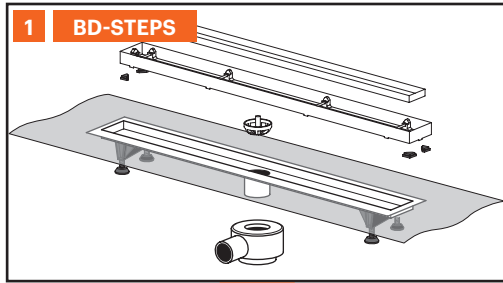

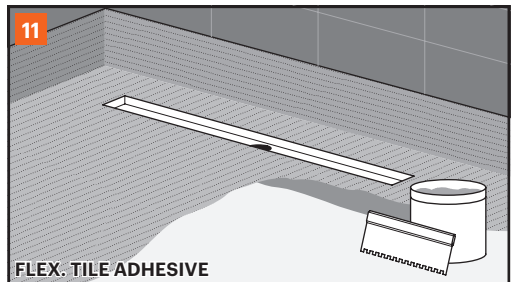
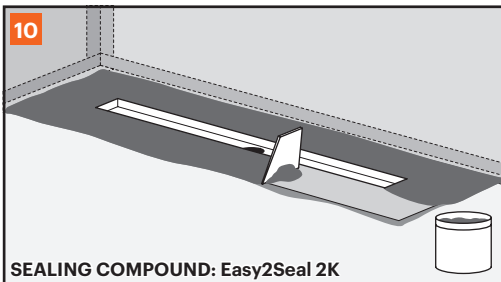
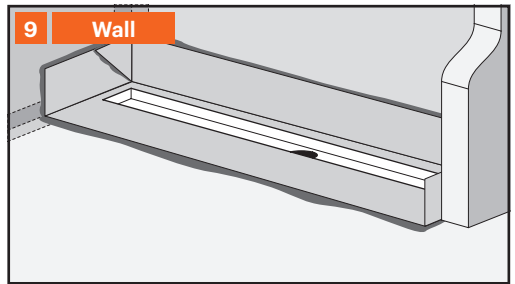
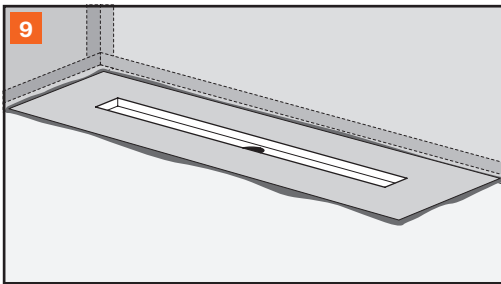
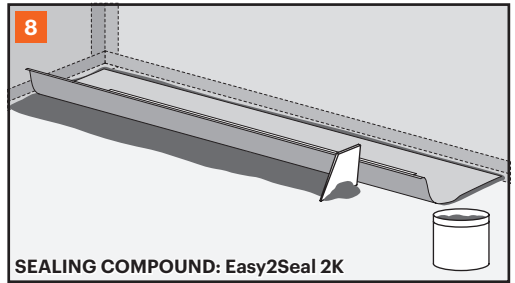
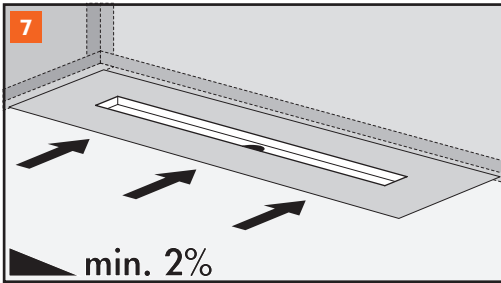
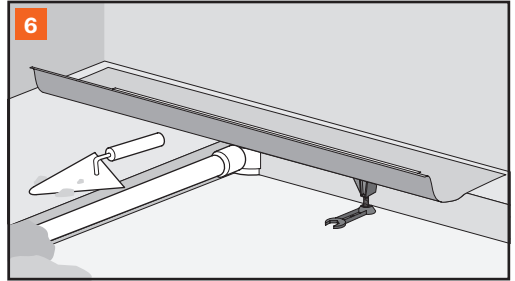
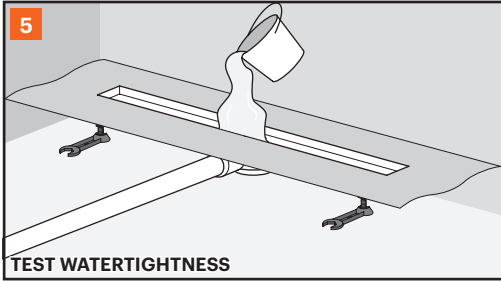

Easy Drain[®]

by ess

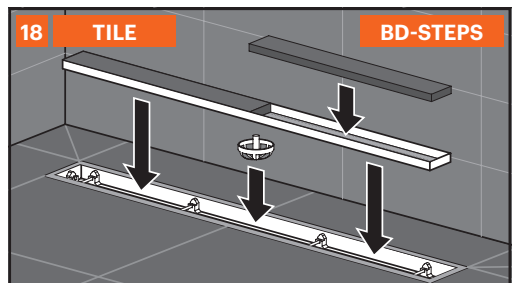
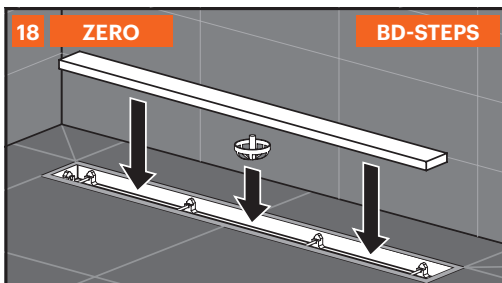
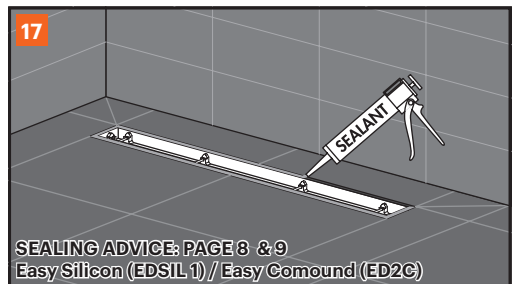
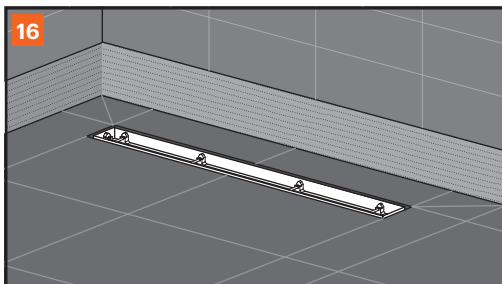
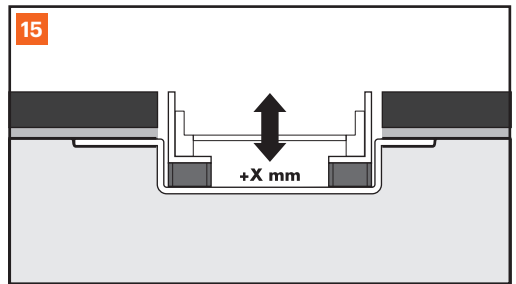
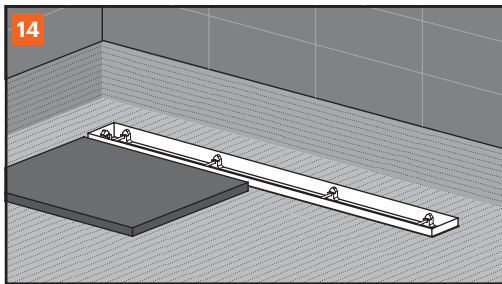
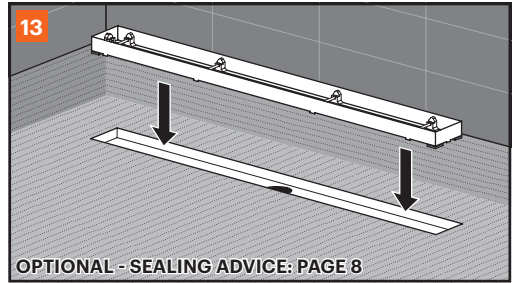
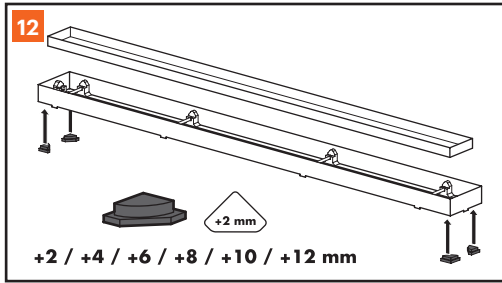

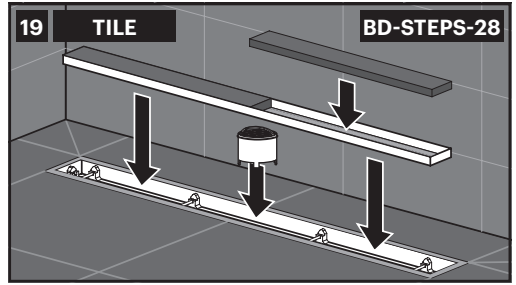
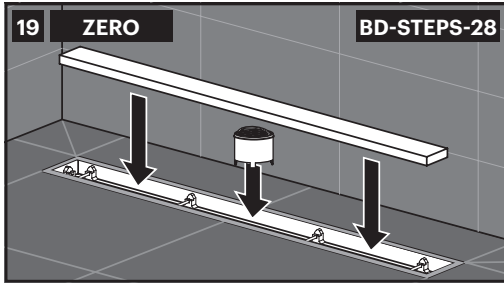

SEALING ADVICE

Abdichtungsempfehlung

Afdichtingsadvies

Tætningråd

Tetningsråd

Consejo de sellado

Conselho de vedação

Consigli per la sigillatura

Conseil pour étanchéifier

Zalecenia dotyczące uszczelniania

ONLY PRIMARY DRAINAGE

Nur Primärwasser Ableitung

Alleen primaire afwatering

Kun afledning af primærvand

Kun primær avløp

Sólo desagüe de agua primario

Só drenagem da água primária

Solo derivazione primario scarico

Seule évacuation primaire

Podstawowy systemu odpływowego

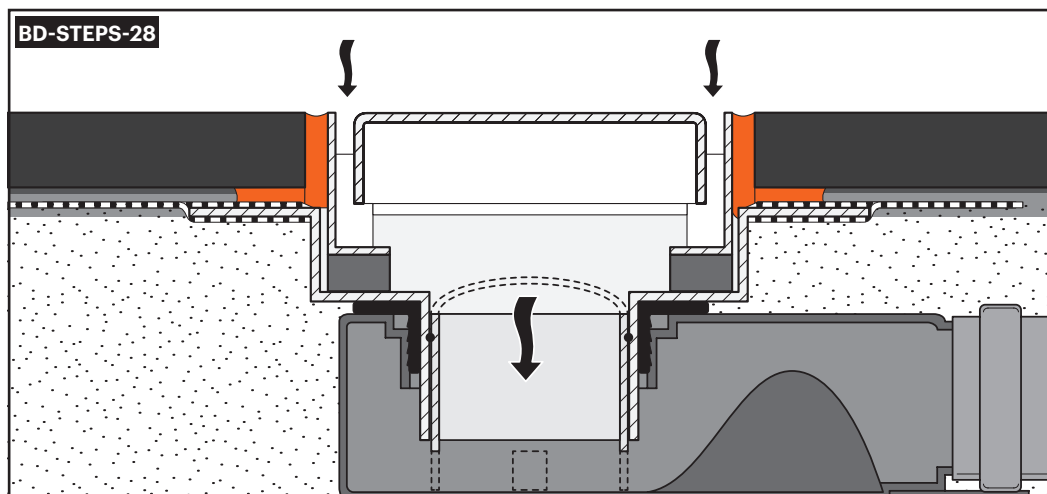
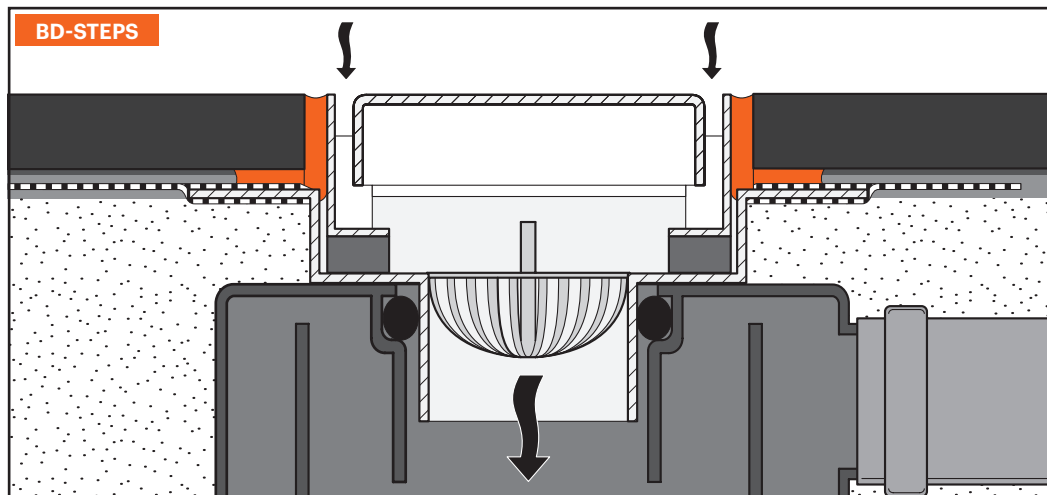

SEALING ADVICE

Abdichtungsempfehlung

Afdichtingsadvies

Tætningarád

Tetningsråd

Consejo de sellado

Conselho de vedação

Consigli per la sigillatura

Conseil pour étanchéifier

Zalecenia dotyczące uszczelniania

WITH SECONDARY (UNDERTILE) DRAINAGE

Mit Sekundärwasser Ableitung

Met secundaire afwatering

Med afledning af sekundærvand

Med sekundær avløp

Con desagüe de agua secundario

Com drenagem da água secundária

Con derivazione secondo scarico

Avec évacuation secondaire

Z drugorzędowego systemu odpływowego

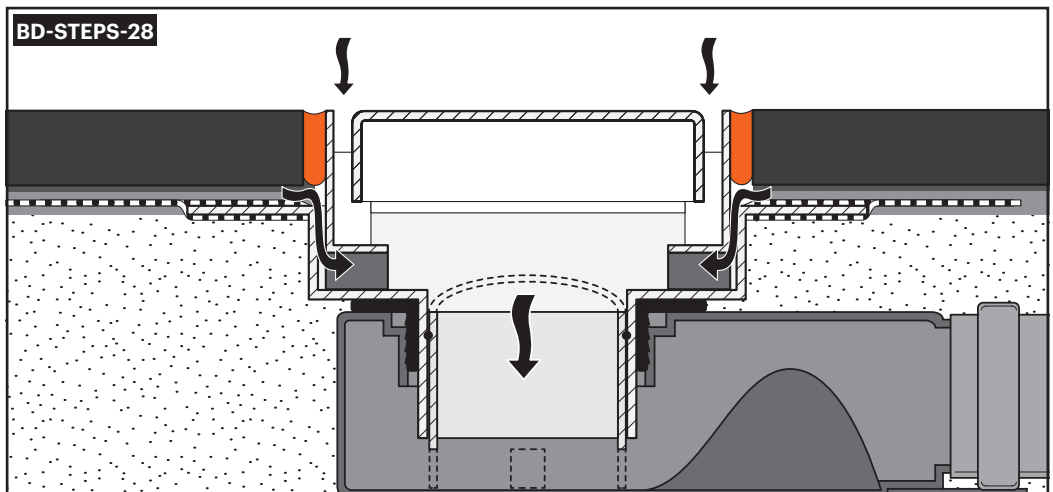
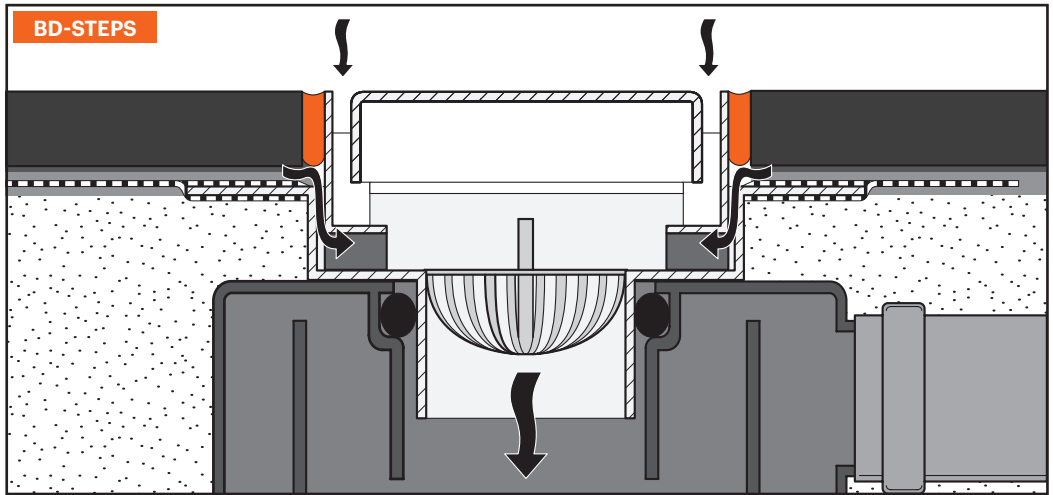

MAINTENANCE INSTRUCTIONS

Pflegehinweise

Onderhoudsadvisen

Vedligeholdelsesinstruktioner

Vedlikeholdsinstruks

Instrucciones de mantenimiento

Instruções de manutenção

Istruzioni di manutenzione

Instructions d'entretien

Instrukcja konserwacji

- UK**
- Do not use abrasives and/or sharp/scraping objects to clean the Easy Drain®.
 - The siphon trap should be cleaned periodically to remove any dirt that may have collected.
 - We recommend the use of EasyClean Set (ED-SC) for daily maintenance and cleaning of your Easy Drain®.
- DE**
- Reinigen Sie den Easy Drain® ohne Scheuermittel und/oder spitze oder scheuernde Gegenstände.
 - Befreien Sie den Geruchsverschluss in regelmäßigen Abständen von eventuellen Verschmutzungen.
 - Wir empfehlen die Verwendung von EasyClean Set (ED-SC) für die tägliche Reinigung und Pflege Ihrer Easy Drain®.
- NL**
- De Easy Drain® reinigen zonder schuurmiddelen en/of scherpe of schurende voorwerpen.
 - Periodiek het waterslot vrij maken van eventuele vervuilingen.
 - Wij raden het gebruik van EasyClean Set (ED-SC) aan voor dagelijks onderhoud en intensieve reiniging van uw Easy Drain®.
- DK**
- Rengøring af Easy Drain® skal ske med rengøringsmidler uden slibemiddel, såvel som brugen af spidse eller slibende rengøringsremedier frarådes.
 - Vandlåsen rengøres med jævne mellemrum efter behov.
 - Vi anbefaler anvendelsen af EasyClean Set (ED-SC) til den daglige rengøring og pleje af Deres Easy Drain®.
- NO**
- Rengjør Easy Drain® uten skuremidler og/eller skarpe eller skurende gjenstander.
 - Rengjør med jevne mellomrom vannlåsen for eventuelle forurensninger.
 - Vi anbefaler bruken av EasyClean Set (ED-SC) for daglig vedlikehold og intensiv rengjøring av din Easy Drain®.
- ES**
- Limpiar el Easy Drain® sin utilizar productos corrosivos y/o materiales abrasivos.
 - Limpiar periódicamente los posibles residuos del cierre hidráulico.
 - Se recomienda el uso de EasyClean Set (ED-SC) para el mantenimiento diario y limpieza intensiva de su Easy Drain®.
- PT**
- A Easy Drain® não deve ser limpa com produtos abrasivos e/ou objectos afiados ou abrasivos.
 - Periodicamente libertar o sifão de retenção de odores de eventuais sujidades .
 - Recomendamos a utilização do kit de limpeza EasyClean Set (ED-SC) para a manutenção diária e a limpeza intensiva da sua Easy Drain®.
- IT**
- Pulire la Easy Drain® senza utilizzare sostanze abrasive e/o oggetti taglienti o abrasivi.
 - Eliminare periodicamente le eventuali contaminazioni dal sifone antiodore.
 - Consigliamo di utilizzare EasyClean Set (ED-SC) per la manutenzione giornaliera e la pulizia approfondita della Easy Drain®.
- FR**
- N'utilisez pas de produit abrasifs ni d'objets coupants ou abrasifs pour le nettoyage du Easy Drain®.
 - Éliminez périodiquement les dépôts éventuels au niveau du coupe-odeur.
 - Nous conseillons d'utiliser EasyClean Set (ED-SC) pour la maintenance quotidienne et le nettoyage intensif du Easy Drain®.
- PL**
- Easy Drain® czyścić bez użycia materiałów ściernych i/lub ostrych albo szorstkich przedmiotów.
 - Okresowo należy usuwać ewentualne zanieczyszczenia z syfonu kanalizacyjnego.
 - Zalecamy korzystanie z EasyClean Set (ED-SC) do codziennych zabiegów pielęgnacyjnych oraz intensywnego czyszczenia Easy Drain®.

SIPHON CLEANING

Siphon reinigung

Sifon reiniging

Rengøring af vandlås

Vannlåsrengjøring

Limpeza sifon

Limpeza do sifão

Pulizia del sifone

Nettoyage du siphon

Czyszczenie syfonu

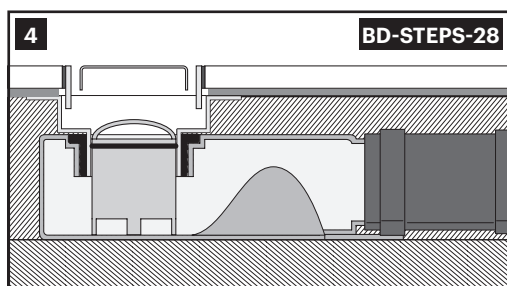
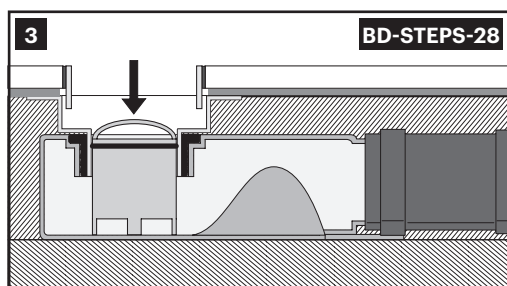
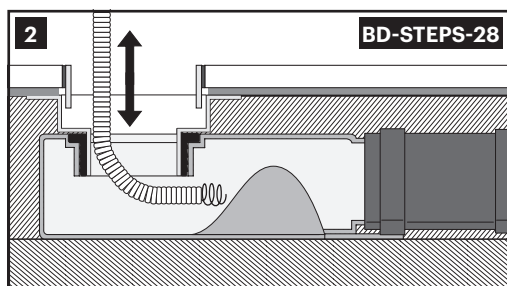
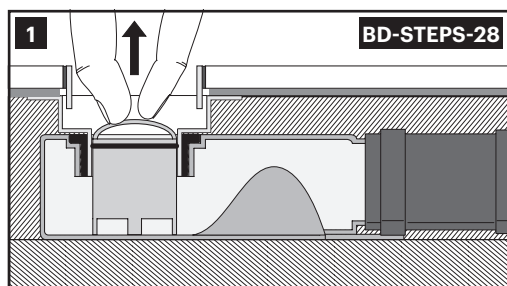
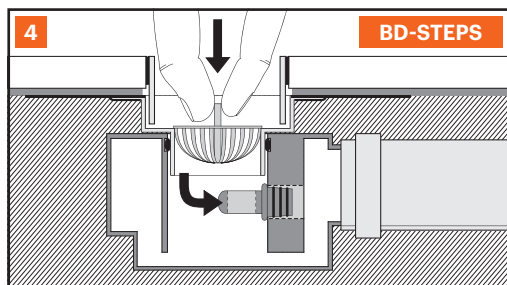
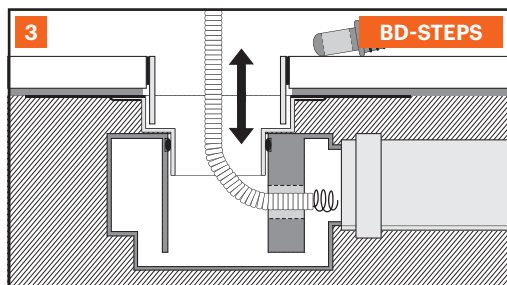
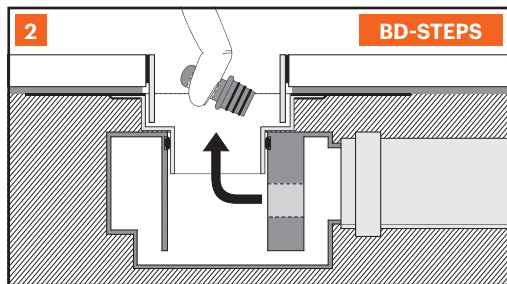
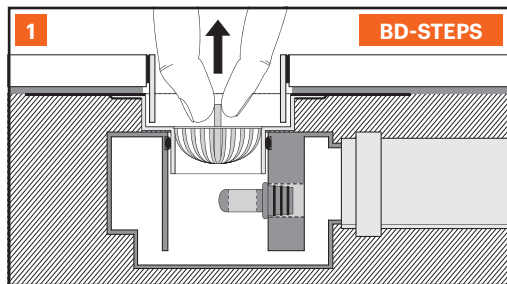

Important assembling advice: Basic Drain Steps

Suitable for renovation work and new construction

Basic Drain should only be installed by specialist companies in compliance with the building regulations. To achieve the best possible result, please carefully read the installation guide. If you have any questions, please consult your supplier.

- Please check the content of the package for completeness and integrity before proceeding with the assembly. Do not install the drain if any deviations are noted. Should this be the case, please consult your supplier.
- Prior to the assembly, the assembling advice and its special characteristics should be discussed with the tiler. After the assembly, please provide the tiler with the complete assembling advice.
- If the drain is used for several showers, please check to make sure that the drainage capacity is sufficient. If you are unsure, please consult the supplier for advice.
- If you are not using the second drainage level (secondary water drainage), the joint between the shower drain and the tile frame should be sealed with a permanent sealer.
- We recommend taping or closing the drain opening of the shower drain with a cement cap prior to the assembly to prevent construction debris from getting into the drainage pipe. To prevent damage to the tile frame, it should be kept in the package until the final installation by the tiler.
- Make sure the drain is level all around.
- Install the sewage system in compliance with the standards. **Note:** ensure that the sewage system is well ventilated and that the gradient is sufficient.
- Check the drainage system and the sewer system connection for tightness.
- In order to prevent hollow spaces, the drain must be fully lined and sealed with floor pavement to the upper edge of the flange.
- The seal is applied in compliance with general standards for indoor sealing of wet areas. If alternative seals are used, please read the manufacturer's product information.
- When tiles are being fitted, the gradient of the tiles (min. 2% per linear metre) in the shower must always be towards the drain. The tiles should be laid level or 1 mm higher than the top edge of the tile frame to ensure good drainage toward the shower drain. **Note:** the requirements with regard to the floor gradient may be different for walk-in showers with glass walls. Please consult your supplier in this respect.
- Once the tiles have been fitted, the joint between the tiled floor and the drain should be permanently sealed with an elastic sealant (maintenance joint). The adhesion surfaces should be free of mortar, adhesive and other adhesion-reducing materials.
- The drain is only intended for use with waste water common in households. Do not use other fluids as well as cleaning agents with the potential to damage sanitary equipment, drainage equipment and raw materials.
- If the drain is used for other purposes (e.g. swimming pools), where it may come in contact with aggressive cleaning agents or corrosive substances such as salt or chlorine, please consult your supplier.
- Compliance with this installation advice is required for any warranty claims based on our sale and delivery terms.

Caution !

- Tile cleaning products often contain aggressive chemicals that are abrasive in nature and may damage the drain. Please ensure that the drain is thoroughly flushed after using any tile and grout cleaning products.

Wichtige Montagehinweise: Basic Drain Steps

Geeignet für Renovierung und Neubau

Der Einbau der Basic Drain sollte unter Berücksichtigung der bautechnischen Vorschriften nur von Fachfirmen durchgeführt werden. Für ein optimales Ergebnis, lesen Sie bitte die Einbauanleitung sorgfältig durch. Bei Rückfragen setzen Sie sich bitte mit Ihrem Lieferanten in Verbindung.

- Vor Beginn der Montage sollte der Packungsinhalt auf Vollständigkeit und Unversehrtheit überprüft werden. Bei Abweichungen sollte der Ablauf nicht verbaut werden. Bitte kontaktieren Sie dann ihren Lieferanten.
- Vor Montagebeginn sollten die Montagehinweise mit ihren Besonderheiten zusammen mit dem Fliesenleger durchgesprochen werden. Nach der Montage übergeben Sie bitte alle Montagehinweise an den Fliesenleger.
- Bei Verwendung des Ablaufes in Verbindung mit mehreren Duschen, prüfen Sie bitte ob die Ablaufkapazität des Ablaufes ausreichend ist. Lassen Sie sich bitte ggf. von Ihrem Lieferanten beraten.
- Bei nicht Inanspruchnahme der zweiten Ablaufebene (Sekundärwasser Ableitung) sollte die Fuge zwischen Duschrinnenkörper und Fliesenrahmen mit einer dauerhaften Dichtmasse verschlossen werden.
- Wir empfehlen Ihnen, die Ablauföffnung der Duschrinne vor der Montage abzukleben, oder mit der Zementkappe zu schließen, um Verunreinigungen in der Ablaufleitung zu vermeiden. Zur Vermeidung von Beschädigungen sollte der Fliesenrahmen bis zur Endmontage durch den Fliesenleger in der Verpackung bleiben.
- Den Ablauf in allen Richtungen waagrecht ausrichten.
- Die Installation der Abwasseranlage muss normgerecht ausgeführt werden. **Hinweis:** Beachten Sie die Be- und Entlüftung, und ausreichendes Gefälle in der Abwasseranlage.
- Das Ablaufsystem und die Abwasseranschlüsse auf Dichtigkeit kontrollieren.
- Um Hohlräume zu vermeiden muß der Ablaufkörper vollflächig bis zur Oberkante Flansch mit Estrich unterfüttert und verdichtet werden.
- Die Abdichtung erfolgt nach DIN 18534. Bei der Verwendung alternativer Abdichtungen sind die Produktinformationen vom Hersteller zu beachten.
- Beim Verlegen der Bodenfliesen muss das Fliesengefälle (min. 2% je m1) im Duschbereich immer zum Ablauf hin verlaufen. Die Fliesen müssen höhengleich oder 1 mm höher zur Oberkante des Fliesenrahmens verlegt werden. Hiermit wird eine gute Entwässerung zur Duschrinne gewährleistet. **Hinweis:** Bei bodenebenen Duschen mit Glaswänden können andere Anforderungen bezüglich des Gefälles gelten. Wenden Sie sich diesbezüglich an Ihren Lieferanten.
- Nach dem Fliesen muss der Übergang zwischen dem Fliesenboden und Ablauf mit einer elastischen Fuge (Wartungsfuge) dauerhaft abgedichtet werden. Die Klebeflächen müssen frei von Mörtel, Kleber und sonstigen haftungsverringernenden Materialien sein.
- Der Ablauf ist nur für haushaltsübliche Abwässer geeignet. Vermeiden Sie andere Flüssigkeiten, sowie Reinigungsmittel die sanitäre Einrichtungsgegenstände, Entwässerungsgegenstände und Rohrwerkstoffe beschädigen können.
- Bei Verwendung des Ablaufes in anderen Bereichen (z.B. Schwimmbad), bei denen der Ablauf mit aggressiven Reinigungsmitteln oder korrosionsfördernden Substanzen wie Salz oder Chlor in Verbindung kommen kann, setzen Sie sich bitte mit ihrem Lieferanten in Verbindung.
- Die Einhaltung dieser Einbauempfehlung ist die Voraussetzung für einen Gewährleistungsanspruch auf der Grundlage unserer Verkaufs- und Lieferbedingungen.

Achtung !

- Fliesenreiniger enthalten oft aggressive Chemikalien. Diese können die Oberfläche der Rinne angreifen. Bitte achten Sie darauf, dass bei Verwendung von Fliesen- und Fugenreiniger der Ablauf nachträglich ausreichend gereinigt werden muss.

Belangrijke instructies voor installatie: Basic Drain Steps

Geschikt voor renovatie en nieuwbouw

De Basic Drain moeten door gespecialiseerde bedrijven en volgens bouwtechnische voorschriften worden ingebouwd. Lees voordat u gaat beginnen met installeren zorgvuldig de handleiding door. Bij vragen kunt u terecht bij uw leverancier.

- Controleer voorafgaand aan de installatie de verpakkinginhoud op compleetheid en eventuele schades. Bij beschadiging of incompleetheid de drain niet installeren. Neem in dit geval contact op met uw leverancier.
- Bespreek vooraf samen met de tegelzetter de bijzonderheden bij het installeren. Overhandig nadat de drain is geïnstalleerd, de handleiding aan de tegelzetter.
- Raadpleeg vooraf uw leverancier bij toepassing van de drain in combinatie met meerdere douches of de afvoercapaciteit wel toereikend is.
- Wordt de drain ingebouwd zonder het secundair afwateringsprincipe (TAF), zorg dan voor een duurzame afdichting tussen inbouwdeel en het TAF-frame.
- Voor montage de afvoeropening afplakken om bouw-vuil in de afvoerleidingen te voorkomen. Om beschadigingen tegen te gaan, laat het rooster in de verpakking totdat deze wordt gemonteerd door de tegelzetter.
- Het inbouwdeel van de drain moet in alle richtingen waterpas gesteld worden.
- De drain moet volgens geldende normeringen worden geïnstalleerd. Denk aan voldoende be- en ontluchting en zorg voor voldoende afschot.
- Controleer de waterdichtheid van de drain en de aansluitingen om eventuele lekkages uit te sluiten.
- Om holle ruimtes onder de drain te vermijden, moet het inbouwdeel van de afvoer tot aan de bovenkant van de flens volledig worden onderkaut met zandcement (krimpvrije mortel).
- Voor de afdichting dienen de technische bouwnormen voor natte cellen te worden nageleefd. Bij gebruik van alternatieve afdichtingen, verwijzen wij naar de productinformatie van de desbetreffende leverancier.
- Bij het aanbrengen van het vloertegewerk moet het tegelafschot (min. 2% per m1) in de doucheruimte altijd naar de drain toe worden aangebracht. De tegels moeten gelijk of 1 mm hoger de bovenkant van de Drain worden aangebracht. Dit om een goede afvloeiing te waarborgen. Let bij het monteren van glaswanden op het afschotadvies van de glasleverancier.
- Na het aanbrengen van het tegelwerk de tegelvloer en de drain blijvend elastisch afdichten. De hechtvlakken moeten vrij zijn van specie, lijm, voegresten en overige hechting verminderende stoffen.
- De drain is alleen geschikt voor huishoudelijk afvoerwater. Vermijd andere vloeistoffen, zoals agressieve reinigingsmiddelen, die schadelijk kunnen zijn voor het afvoersysteem.
- Raadpleeg vooraf uw leverancier bij het installeren van de drain in andere toepassingsgebieden dan de badkamer (bv. zwembad).
- Strikte naleving van de gebruiksaanwijzing is vereist. Voor garantieaansprakelijkheid dient de gebruiksaanwijzing strikt te worden nageleefd. Zoals vermeld in onze verkoop- en leveringsvoorwaarden.

Let op!

- Reinigingsmiddelen bevatten vaak agressieve chemicaliën die het oppervlak van de drain aan kunnen tasten. Let erop dat na gebruik van tegel- en voegenreiniger de afvoer grondig wordt gereinigd.

Onder voorbehoud van zet- en drukfouten. Easy Sanitary Solutions BV sluit aansprakelijkheid uit voor schade die voortvloeit uit gebruik maken van en of het monteren van de douchegoot of doucheput..

Vigtige montageanvisninger: Basic Drain Steps

Til renovering og nybyggeri

Montage af Basic Drain må kun foretages af specialister under hensyntagen til de byggetekniske forskrifter. For at opnå et optimalt resultat skal montagevejledningen læses grundigt. Ved tvivl kontaktes leverandøren.

- Forud for montagen skal det kontrolleres, om emballagens indhold er fuldstændigt og ubeskadiget. Ved afvigelser må afløbet ikke anvendes. Kontakt venligst leverandøren.
- Forud for montagen skal montageanvisningerne i detaljer drøftes igennem med fliselæggeren. Efter montagen udleveres alle montageanvisninger til fliselæggeren.
- Såfremt afløbet anvendes i forbindelse med flere brusere, skal det kontrolleres, om afløbets kapacitet er tilstrækkelig. Man kan eventuelt rådføre sig med leverandøren.
- Hvis det andet afløbsniveau ikke anvendes (afledning af sekundærvand), skal fugen mellem brusere og fliserammen lukkes med en permanent tætningsmasse.
- Vi anbefaler at tilklæbe afløbsåbningen i brusere forud for montagen eller at lukke den med cementkappen for at forhindre, at snavs havner i afløbsledningen. For at undgå beskadigelser bør fliserammen forblive i emballagen, til fliselæggeren er færdig med montagen.
- Afløbet skal justeres vandret i alle retninger.
- Montage af spildevandsanlægget skal foretages standardmæssigt. **Henvi sning:** Sørg for ventilation og udluftning og tilstrækkeligt fald i spildevandsanlægget.
- Afløbssystemet og spildevandstilslutninger kontrolleres for tæthed.
- For at undgå hulrum skal afløbsenheden underfyldes og tættes med støbegulv over hele fladen til flangens øverste kant.
- Tætningen foretages i overensstemmelse med konstruktionsstandard. Ved anvendelse af alternative tætninger skal man være opmærksom på producentens produktdata.
- Ved lægning af gulvfliserne skal flisefaldet (min. 2% pr. m1) i bruseområdet altid skråne hen mod afløbet. Fliserne skal lægges plant eller 1 mm højere mod fliserammens øverste kant. Hermed sikres et godt dræn mod brusere. **Henvi sning:** Ved brusekabiner i gulvniveau med glasvægge kan andre krav vedrørende faldet være gældende. I dette tilfælde skal man kontakte sin leverandør.
- Efter fliselægningen skal overgangen mellem flisegulvet og afløbet tættes permanent med en elastisk fuger (vedligeholdelsesfuger). Klæbefladerne skal være fri for mørtel, lim og andre vedhæftningshindrende materialer.
- Afløbet er kun beregnet til normalt husholdningsspildevand. Undgå andre væsker så som rengøringsmidler, som kan beskadige det sanitære udstyr, dræn og rør.
- Ved anvendelse af afløbet på andre områder (f.eks. svømmehal), hvor afløbet kan komme i forbindelse med aggressive rengøringsmidler eller korrosionsfremmende stoffer som salt eller klor, skal man kontakte sin leverandør.
- Overholdelse af denne montagevejledning er en forudsætning for et garantikrav på grundlag af vore salgs- og leveringsbetingelser.

Bemærk !

- Fliserengøringsmiddel indeholder ofte aggressive kemikalier, som kan angribe rensens overflade. Vær opmærksom på, at afløbet skal rengøres grundigt efter anvendelse af flise- og fugerengøringsmiddel.

Der tages forbehold for tryk- og skrivefejl. Easy Sanitary Solutions BV fraskriver sig ethvert ansvar for skader, som måtte opstå som følge af anvendelse og/eller montage af brusere. Easy Sanitary Solutions BV fraskriver sig ethvert ansvar a priori.

Viktige montasjehenvvisninger: Basic Drain Steps

Egnet for nybygg og ombygging

Innbyggingen av Basic Drain skal kun foretas av fagbedrifter ved å ta hensyn til de byggetekniske forskrifter. For et optimalt resultat, vennligst les nøye gjennom innbyggingsveiledningen. Ved spørsmål vennligst ta kontakt med din leverandør.

- Før montasjestarten sjekkes pakkeinnholdet om det er fullstendig og uten skader. Ved avvik skal avløpet ikke monteres. Vennligst ta kontakt med din leverandør.
- Før montasjestarten skal man gå gjennom montasjehenvvisningen sammen med fliseleggeren. Ta hensyn til de spesielle forskrifter. Vennligst overlever alle montasjehenvvisninger til fliseleggeren etter montasjen.
- Ved bruk av avløpet sammen med flere dusjer, vennligst sjekk om avløpskapasiteten til avløpet er tilstrekkelig. I tilfelle vennligst rådfør deg med din leverandør.
- Når det andre avløpsnivået (sekundær avløp) ikke brukes, skal fugen mellom dusjrennestrukturen og fliserammen lukkes ved hjelp av en vedvarende tetningsmasse.
- Før montasjen anbefaler vi å tette dusjrennens avløpsåpning eller å lukke den ved hjelp av sementkappen for å unngå forurensinger i avløpsledningen. For å unngå skader skal fliserammen forbli i forpakningen frem til sluttmontasjen. Dette skal gjøres av fliseleggeren.
- Juster avløpet vannrett i alle retninger.
- Installasjonen av avløpsanlegget skal utføres iht. de gjeldende standarder. **Henvising:** Ta hensyn til ventilasjon og lufting og tilstrekkelig fall i avløpsanlegget.
- Sjekk avløpssystemet og avløpsvanntilkoblinger for tetthet.
- For å unngå hulrom skal avløpsstrukturen fylles oppunder og tettes over hele flaten frem til flensens overkant med gulvsement.
- Tetningen utføres ifølge konstruksjonsstandard. Ved bruk av alternative tetninger skal man ta hensyn til produsentens produktinformasjon.
- Ved legging av gulvfliser skal flisefallet være (min. 2% je m1) i dusjområdet og alltid i retning avløp. Flisene skal legges i samme høyde eller 1 mm høyere enn fliserammens overkant. Med dette garanteres en bra drenering til dusjrennen. **Henvising:** Ved dusjer på samme nivå med gulvet og glassvegg kan det gjelde andre krav til fall. Vedrørende dette vennligst ta kontakt med leverandøren.
- Etter fliseleggingen skal overgangen mellom flisegulv og avløp tettes vedvarende med en elastisk fuge (vedlikeholds fuger). Klebeflatene skal være fri fra mørtel, lim eller andre materialer som forminske klebeevnen.
- Avløpet er kun egnet for avløpsvann fra vanlige hushold. Unngå andre væsker samt rengjøringsmidler som kan skade innretningsgjenstander, dreneringsgjenstander og rørmaterialer.
- Ved bruk av avløpet i andre områder (f.eks. svømmebassenger), hvor avløpet kan komme i kontakt med aggressive rengjøringsmidler eller korrosjonsfremmende substanser som salt eller klor, vennligst da kontakt med leverandøren.
- Overholdelse av denne innbyggingsanbefalingen er forutsetning for et garantikrav på grunnlag av våre salgs- og leveransevilkår.

OBS !

- Ofte inneholder fliserengjøringsmidler aggressive kjemikalier. Disse kan skade rennens overflate. Vennligst påse at ved bruk av flise- og fugerengjøringsmidler skal avløpet i etterkant rengjøres tilstrekkelig.

Med forbehold om trykk- og satsfeil Easy Sanitary Solution BV overtar inget ansvar for skader som resultat av dusjrennens bruk og/eller innbygging. Easy Sanitary Solutions BV utelukker a priori ethvert ansvar.

Indicaciones importantes de colocación: Basic Drain Steps

Adecuado tanto en los edificios de nueva construcción como en la de renovación

Únicamente una empresa especializada puede colocar el Basic Drain y siempre teniendo en cuenta las disposiciones técnicas de instalación. Para que la colocación resulte satisfactoria, lea las indicaciones de montaje cuidadosamente. En caso de consultas, póngase en contacto con su proveedor.

- Antes de comenzar con el montaje, verifique que la caja esté completa y que su contenido esté íntegro. Si hubiera diferencias, no coloque el desagüe. En ese caso, contáctese con su proveedor.
- Antes de comenzar con el montaje, converse las particularidades de las indicaciones de colocación con el colocador de baldosas. Después de la colocación, entréguele las indicaciones de montaje del drenaje al colocador de baldosas.
- En caso de utilizar el drenaje para varias duchas, verifique que la capacidad de descarga del desagüe de la ducha sea suficiente. Si fuese necesario, solicite asesoramiento a su proveedor.
- Si el segundo nivel de salida no será utilizado (desagüe de agua secundario), selle la junta entre el cuerpo del drenaje de la ducha y el marco de baldosas con material impermeable duradero.
- Le recomendamos que adhiera el orificio de salida del desagüe de la ducha antes del montaje o que lo tape con cemento, para evitar que el desagüe de salida se ensucie. Para evitar roturas, el marco de baldosas debe permanecer en la caja hasta que el colocador de baldosas termine con el montaje final.
- Nivele el drenaje en forma horizontal en todas las direcciones.
- La instalación del equipo de desagüe debe realizarse conforme a las normas. **Nota:** tenga en cuenta la aireación y la ventilación y que el declive del desagüe sea suficiente.
- Controle la estanqueidad del sistema de descarga y de las conexiones del desagüe.
- Para evitar espacios vacíos, se debe llenar e impermeabilizar el cuerpo del drenaje completamente hasta el borde superior de la brida y el solado.
- La impermeabilización debe realizarse según las disposiciones estándar de construcción. Al utilizar juntas alternativas, se debe tener en cuenta la información de producto del fabricante.
- Al colocar las baldosas del suelo, el desnivel de las baldosas (mínimo 2% cada m1) del área de la ducha siempre debe correr hacia la descarga. Las baldosas deben colocarse a la misma altura o 1mm más arriba del borde superior del marco de las baldosas. De esta manera, se garantiza un buen desagüe hacia el drenaje de la ducha. **Nota:** en caso de duchas en el mismo nivel del suelo con paneles de vidrio, es posible que para los desniveles sea necesario tener en cuenta otros requisitos. Consulte a su proveedor al respecto.
- Después de colocar las baldosas, el paso entre el suelo de baldosas y la descarga debe impermeabilizarse con una junta elástica (junta de dilatación) en forma permanente. Las superficies adherentes deben estar libres de mortero, adhesivo y otros materiales que disminuyan la adhesión.
- El sistema de descarga solo es apto para desagotar las duchas habituales para el hogar. Evite cualquier otro líquido y productos de limpieza, que puedan dañar el equipamiento sanitario, los elementos del desagüe y el material de los caños.
- Si se utiliza la descarga en otras áreas (por ejemplo, en piscinas), en las que la descarga entre en contacto con productos de limpieza agresivos o sustancias corrosivas, tales como sal o cloro, póngase en contacto con su proveedor.
- Seguir esta recomendación de montaje es requisito para hacer uso del derecho de garantía, de acuerdo con nuestras condiciones de venta y de entrega.

Atención!

- Frecuentemente, los productos de limpieza de baldosas contienen químicos agresivos, que pueden dañar la superficie del drenaje. Tenga en cuenta que, si utiliza productos de limpieza de baldosas y juntas, posteriormente deberá limpiar profundamente la descarga.

Indicações de montagem importantes: Basic Drain Steps

Adequado para obras de renovação e para novas

A montagem do Basic Drain deverá ser realizada apenas por empresas especializadas sob observância dos regulamentos de construção. Leia atentamente as instruções de montagem para obter um resultado ótimo. No caso de dúvidas, entre em contacto o seu fornecedor.

- Antes de iniciar a montagem deverá verificar que o conteúdo da embalagem está completo e que não existem danos. O ralo não deverá ser montado no caso de desvios. Entre em contacto com o seu fornecedor.
- As indicações de montagem e as respetivas particularidades deverão ser discutidas com o assentador antes do início da montagem. Após a montagem entregue todas as indicações de montagem ao assentador.
- No caso de utilização do ralo em combinação com vários duches, verifique se a capacidade de drenagem do ralo é suficiente. Se necessário, aconselhe-se com o seu fornecedor.
- No caso de não utilização do segundo plano de drenagem (drenagem da água secundária) deverá fechar-se a junta entre o corpo da caleira do chuveiro e da tampa com uma massa vedante permanente.
- Recomendamos tapar a abertura de drenagem da caleira com fita adesiva antes da montagem ou fechá-la com a tampa de cimento para evitar sujidade na tubagem de drenagem. Para evitar danos, a tampa deverá permanecer na embalagem até à montagem final pelo assentador.
- Alinhar o ralo na horizontal em todas as direções.
- A instalação da canalização deve ser realizada segundo as normas. **Nota:** observe a ventilação e declive suficiente na canalização.
- Verificar a estanquidade do sistema de drenagem e das ligações da canalização.
- Para evitar espaços vazios é necessário encher e vedar completamente o ralo sifonado com betonilha até ao flange do bordo superior.
- A vedação realiza-se de acordo com padrão de construção. Na utilização de vedações alternativas é necessário observar as informações do produto do respetivo fabricante.
- No assentamento dos azulejos, o declive dos azulejos (mín. 2% por m¹) na área do duche deverá estar direcionado sempre para o ralo. Os azulejos têm de ser assentes ao mesmo nível ou 1 mm acima do bordo superior da tampa. Isto garante uma boa drenagem em direção à caleira do chuveiro. **Nota:** no caso de duches de pavimento com paredes de vidro podem aplicar-se outros requisitos em relação ao declive. Consulte o seu fornecedor relativamente a este assunto.
- Após o assentamento é necessário vedar permanentemente a transição entre os azulejos e o ralo com uma junta elástica (junta de manutenção). As superfícies de colagem têm de estar livres de argamassa, cola e outros materiais que afetam a adesão.
- O ralo é adequado apenas para águas residuais domésticas. Evite outros líquidos, como detergentes que possam danificar equipamentos sanitários, equipamentos de drenagem e materiais da tubagem.
- Na utilização do ralo em outras áreas (por exemplo, piscinas), nas quais o ralo pode entrar em contacto com detergentes agressivos ou substâncias corrosivas, como sal ou cloro, contacte o seu fornecedor.
- O cumprimento destas recomendações de montagem é o requisito para o direito à garantia com base nas nossas condições de venda e entrega.

Atenção !

- Os detergentes de azulejos contêm frequentemente químicos agressivos. Estes podem agredir a superfície da caleira. Tenha em atenção que na utilização de detergentes de azulejos e de juntas é necessário limpar depois muito bem o ralo.

Importanti istruzioni di montaggio: Basic Drain Steps

Adatto per le ristrutturazioni e le nuove costruzioni

Per l'installazione di Basic Drain si raccomanda di incaricare una ditta specializzata che tenga conto delle norme edilizie vigenti. Per un risultato ottimale leggere con cura la guida al montaggio. In caso di domande contattare il Vostro fornitore.

- Prima di iniziare il montaggio controllare che il contenuto della confezione sia completo e intatto. In caso di differenze non montare lo scarico. In tal caso contattare il Vostro fornitore.
 - Prima del montaggio discutere con il piastrellista le istruzioni di montaggio con le relative particolarità. Dopo il montaggio consegnare tutte le istruzioni di montaggio al piastrellista.
 - In caso di utilizzo dello scarico con più docce controllare se la capacità di scarico del sistema di drenaggio sia sufficiente. Consultare il Vostro fornitore al merito.
 - In caso di inutilizzo del secondo livello di scarico (derivazione secondo scarico) la fuga tra i canali di scarico doccia e il telaio per piastrelle deve essere chiusa con della pasta sigillante resistente.
 - Si consiglia di proteggere l'apertura di scarico del canale doccia prima del montaggio o di chiuderla con un tappo in cemento per evitare l'ingresso di impurità nel condotto di scarico. Per evitare guasti il telaio per piastrelle deve restare nella confezione fino al montaggio finale da parte del piastrellista.
 - Regolare lo scarico orizzontalmente in tutte le direzioni.
 - L'installazione del sistema di scarico deve essere eseguita secondo norma. **Avvertenza:** Far attenzione alla ventilazione e alle pendenze sufficienti nel sistema di scarico.
 - Controllare la tenuta ermetica del sistema e dei raccordi di scarico.
 - Per evitare vuoti l'unità di scarico deve essere completamente rivestita e compattata col pavimento fino allo spigolo superiore della flangia.
 - L'impermeabilizzato avviene secondo base al standard di costruzione. In caso di utilizzo di isolamenti alternativi osservare le informazioni sul prodotto del produttore.
 - Nella fase di posa delle piastrelle in ceramica la pendenza delle piastrelle (min. 2% per m¹) nella zona doccia deve correre sempre lungo lo scarico. Le piastrelle devono essere posate allo stesso livello o 1 mm più alte rispetto allo spigolo superiore del telaio per piastrelle. In tal modo è possibile garantire un buon drenaggio al canale doccia. **Avvertenza:** Per le docce
- a pavimento con pareti in vetro vanno osservati altri requisiti relativi alle pendenze. Contattare a tale scopo il Vostro fornitore.
- Dopo la posa delle piastrelle il passaggio tra il pavimento a piastrelle e lo scarico deve essere impermeabilizzato a lunga durata con una fuga elastica (giuntura di manutenzione). Le superfici adesive devono essere prive di malta, colla e materiali simili che riducono l'aderenza.
 - Si possono introdurre solo acque reflue domestiche. Non è consentito introdurre altro tipo di liquidi, come detersivi che possono danneggiare i sanitari, i componenti dello scarico e i materiali dei tubi.
 - In caso di impiego dello scarico in altri ambiti (ad es. vasca da bagno), nei quali lo scarico può venire a contatto con detersivi aggressivi o sostanze corrosive come sale o cloro, contattare il Vostro fornitore.
 - Il contenuto di questi consigli di montaggio è il presupposto per una garanzia in base alle nostre condizioni di vendita e consegna.

Attenzione!

- I detersivi per piastrelle contengono spesso prodotti chimici aggressivi. Questi possono aggredire la superficie del canale. Qualora si usino detersivi per piastrelle e fughe pulire bene lo scarico successivamente.

Consignes de montage importantes: Basic Drain Steps

Pour les nouvelles constructions et pour les projets de rénovation

Le montage de le Basic Drain devra, dans le respect des règles de la construction, être réalisé uniquement par une entreprise spécialisée. Pour obtenir un résultat optimal, veuillez lire attentivement les instructions de montage. Pour toutes questions éventuelles, veuillez consulter votre fournisseur.

- Avant d'entreprendre le montage, il est nécessaire de vérifier que le contenu de l'emballage est complet et intact. Si tel n'est pas le cas, l'écoulement ne devra pas être installé. Veuillez alors prendre contact avec votre fournisseur.
- Avant d'entreprendre le montage, il est nécessaire de discuter avec le carreleur des consignes de montage et de leurs particularités. Après le montage, veuillez remettre toutes les consignes de montage au carreleur.
- Si l'écoulement doit desservir plusieurs douches, veuillez vérifier qu'il présente une capacité d'écoulement suffisante. Le cas échéant, demandez conseil à votre fournisseur.
- En cas de non-utilisation du deuxième niveau d'écoulement (évacuation secondaire), le joint entre le corps du caniveau de douche et le cadre à carrelé devra être colmaté au moyen d'un mastic d'étanchéité durable.
- Nous vous recommandons, avant de procéder au montage, d'obturer l'orifice d'écoulement du caniveau de douche avec un ruban adhésif ou avec la coiffe de protection contre le ciment pour prévenir la présence de souillures dans la canalisation d'écoulement. Pour éviter les détériorations, le cadre à carrelé devra rester dans son emballage jusqu'à son montage final par le carreleur.
- Ajuster l'écoulement à l'horizontale dans toutes les directions.
- La mise en place de l'installation d'écoulement devra être réalisée conformément aux normes. **Remarque:** tenez compte de l'aération et veillez à donner une déclivité suffisante à l'installation d'évacuation d'eau.
- Vérifier l'étanchéité du système d'écoulement et des raccordements d'eaux usées.
- Pour éviter la formation de cavités, il est nécessaire de mettre en œuvre le mortier de chape sous toute la surface du corps de l'écoulement, jusqu'à l'arête supérieure de la bride, et de le tasser.
- L'étanchéité sera réalisée suivant la norme de construction. En cas d'utilisation d'autres matériaux d'étanchéité à titre d'alternative, il est nécessaire de tenir compte des informations produit du fabricant.
- Lors de la pose du carrelage de sol, la déclivité (au min. 2% par m²) dans la zone de douche devra toujours être orientée vers l'écoulement. Les carrelages posés doivent affleurer l'arête supérieure du cadre à carrelé ou dépasser celle-ci de 1 mm, ce qui garantit un bon écoulement de l'eau vers le caniveau de douche. **Remarque:** dans les douches de plain-pied à parois vitrées, il est possible que la déclivité obéisse à d'autres exigences. Sur ce point, veuillez vous adresser à votre fournisseur.
- Après la pose du carrelage, il est nécessaire d'étanchéifier durablement le joint entre le sol carrelé et l'écoulement au moyen d'un joint élastique (joint d'entretien). Les surfaces de collage doivent être exemptes de mortier, de colle et autres substances susceptibles de nuire à l'adhérence.
- L'écoulement est uniquement apte à recevoir les eaux usées domestiques habituelles. Évitez tous autres liquides ainsi que les produits de nettoyage susceptibles d'endommager les équipements sanitaires, les dispositifs d'évacuation d'eau et le matériel des tuyauteries.
- En cas d'utilisation de l'écoulement dans d'autres domaines (piscine, par exemple) dans lesquels il pourrait se trouver en contact avec des produits de nettoyage agressifs ou des substances favorisant la corrosion, telles que le sel ou le chlore, veuillez prendre contact avec votre fournisseur.
- Le respect des présentes recommandations de montage est la condition préalable de l'exercice du droit à la garantie sur la base de nos Conditions générales de vente et de livraison.

Attention !

- Les produits nettoyants pour carrelages contiennent souvent des substances chimiques agressives. Ces substances peuvent attaquer la surface du caniveau. En cas d'utilisation de produits nettoyants pour carrelages et pour joints, veillez à procéder ensuite à un nettoyage suffisant de l'écoulement.

Ważne wskazówki montażowe: Basic Drain Steps

Przeznaczony do remontów i budów

Montaż systemu Basic Drain może zostać dokonany tylko pod warunkiem uwzględnienia technicznych przepisów budowlanych i może być przeprowadzony wyłącznie przez profesjonalną firmę instalacyjną. W celu uzyskania optymalnych wyników należy uważnie przeczytać instrukcję montażu. W razie zapytań prosimy zwrócić się do dostawcy urządzeń.

- Przed przystąpieniem do montażu zawartość opakowania prosimy sprawdzić pod kątem kompletności i brak cech naruszenia jego integralności. W przypadku jakichkolwiek rozbieżności, elementów odpływu instalować nie należy. W tej sprawie należy skontaktować się wówczas z dostawcą urządzeń.
- Przed rozpoczęciem instalacji, instrukcję montażową wraz z jej specyfiką należy omówić z glazurnikiem. Po zakończeniu instalacji należy przekazać wszystkie wskazówki montażowe glazurnikowi.
- W przypadku wykorzystywania odpływu do odprowadzenia wody z kilku pryszniców, należy sprawdzić czy przepustowość odpływu będzie wystarczająca. Należy to ew. skonsultować z dostawcą urządzeń.
- W przypadku braku wykorzystania drugiego poziomu odpływu (drugorzędny systemu odpływowego) szczelina pomiędzy korpusem kratki odpływowej spod prysznic, a obramowaniem terrakoty powinna zostać zafugowana trwałą masą uszczelniającą.
- W celu uniknięcia wnikania zanieczyszczeń do przewodów kanalizacyjnych, zalecamy, aby przed instalacją otwór kratki odpływu prysznicowego zakleić lub zamknąć za pomocą dopasowanego kołpaka. W celu uniknięcia uszkodzeń, ramka do terrakoty, aż do czasu zamontowania jej przez glazurnika przez cały czas powinna pozostawać we wnętrzu opakowania. Odpływ we wszystkich kierunkach powinien zostać dokładnie wypoziomowany.
- Montaż instalacji kanalizacyjnej powinien zostać wykonany w sposób zgodny z postanowieniami odpowiednich norm budowlanych. **Wskazówka:** Należy zwrócić uwagę na odpowiednią wentylację i odpowietrzenie oraz zachowanie wystarczających spadków przewodów rurowych instalacji kanalizacyjnej.
- Instalację kanalizacyjną oraz przyłącza odprowadzające ścieki należy sprawdzić pod kątem zachowania szczelności.
- Aby uniknąć pustek, przestrzeń pod korpusem odpływu musi zostać całkowicie, aż do górnej krawędzi kołnierza, wypełniona w sposób szczelny zaprawą jastrychową.
- Uszczelnienie powinno zostać wykonane wedle z standardy budowlane. W przypadku zastosowania uszczelnień alternatywnych należy stosować się do zaleceń informacji produktowych wytwórcy.
- Podczas układania terrakoty należy zwrócić uwagę, aby w obrębie prysznicza został zachowany odpowiedni spadek (min. 2% na każdy m1) skierowany zawsze w stronę odpływu. Płytki terrakoty muszą być układane równo z wysokością górnej krawędzi obramowania terrakoty lub co najwyżej 1 mm powyżej tej krawędzi. Stosując się do tej zasady można uzyskać dobre odprowadzenie wody do odpływu. **Wskazówka:** W przypadku instalacji pryszniców ze szklanymi ściankami i odpływem na poziomie podłogi, mogą obowiązywać inne wymagania dotyczące spadków. W tej sprawie należy skonsultować się z dostawcami wyposażenia.
- Po ułożeniu terrakoty, przejście pomiędzy płytkami a odpływem musi zostać uszczelnione w sposób trwały za pomocą fugi elastycznej. Przeznaczone do klejenia powierzchnie muszą być wolne od zaprawy, kleju oraz wszelkich innych materiałów osłabiających siłę wiązania.
- Odpływ jest przeznaczony wyłącznie do odprowadzania zwykłych ścieków domowych. Należy unikać odprowadzania innych cieczy, takich jak środki czyszczące, które mogą uszkadzać elementy osprzętu, elementy instalacji odwadniającej oraz materiał rur kanalizacyjnych.
- W przypadku wykorzystania odpływu do innych zastosowań (np. do odprowadzenia wody z basenu), gdzie może dojść do kontaktu elementów odpływu z agresywnymi środkami chemicznymi czyszczącymi lub powodującymi korozję, takimi jak chlor lub sól kuchenna, należy wpięrow skontaktować się z dostawcą urządzeń.
- Zastosowanie się do powyższych zaleceń instalacyjnych jest warunkiem wstępnym przyjęcia przez naszą firmę rozszerzeń gwarancyjnych, wynikających z naszych warunków sprzedaży i dostaw.

Uwaga !

- Środki do czyszczenia płytek ceramicznych często zawierają agresywne środki chemiczne. Środki te mogą uszkadzać powierzchnię zewnętrzną odpływu. Prosimy zwrócić uwagę, że w przypadku zastosowania środków do czyszczenia płytek ceramicznych oraz fug, odpływ należy następnie dobrze powycierać.

Zastrzegamy sobie możliwość powstania błędów składu oraz druku. Firma Easy Sanitary Solutions BV wyklucza przyjęcie wszelkiej odpowiedzialności z tytułu szkód, jakie mogą wyniknąć z zastosowania oraz/lub instalacji odpływu prysznicowego. Firma Easy Sanitary Solutions BV z założenia wyklucza przyjęcie wszelkiej odpowiedzialności.



Manufacturer:

Easy Sanitary Solutions

Nijverheidsstraat 60
7575 BK Oldenzaal, The Netherlands
tel: +31 (0)541 200800
email: info@esspost.com
www.easydrain.com

ESS PRODUCTS ARE PATENTED AND REGISTERED TRADEMARKS MADE BY ESS



E50.01.00.01.71